









Übersicht · Stellventile mit Kombiniertem Regler mit Hubantrieb

- Typisches Stellverhältnis 1 : 50 (nicht bei allen Ventilen möglich)
- Dichtheit nach DIN EN 1349 · metallisch dichtend: Leckageklasse IV, weich dichtend: Leckageklasse VI

Anwendung				
Trinkwassererwärmung im Durchflusssystem Festwert-Regelkreise in Maschinenbau-Anwendungen	Typ 3213/5724* Typ 3213/5725* Typ 3213/5757**	Typ 3214/5724 Typ 3214/5725	Typ 3222/5724* Typ 3222/5725* Typ 3222/5757**	
Heizungsanwendung	-	-	Typ 3222/5757-7	
Nennweite	*: DN 15 bis 50 **: DN 15 bis 25	DN 15 bis 50	*: DN 15 bis 50 **: DN 15 bis 25	
Nenndruck	bis DN 25: PN 25 ab DN 32: PN 16	PN 16 bis 40	PN 25	
maximal zulässige Temperatur	220 °C	220 °C	200 °C	
Ausführung				
ohne Sicherheitsfunktion	Typ 3213/5724 Typ 3213/5757	Typ 3214/5724	Typ 3222/5724 Typ 3222/5757 Typ 3222/5757-7	
mit Sicherheitsfunktion	Typ 3213/5725 	Typ 3214/5725 	Typ 3222/5725 	
weitere Informationen, siehe Typenblatt	T 5768 und T 5769	T 5768 und T 5769	T 5766	
	 Typ 3213/5724 Typ 3213/5725  Typ 3213/5757	 Typ 3214/5724 Typ 3214/5725 Dampfausführung mit Zwischenstück	 Typ 3222/5724 Typ 3222/5725  Typ 3222/5757 Typ 3222/5757-7	

Wirkungsweise

Die Stellventile bestehen aus einem Durchgangs- oder Dreiwegeventil und einem Kombinierten Regler mit Hubantrieb. Die Kombinierten Regler mit Hubantrieb enthalten einen im Antrieb integrierten Digitalregler. Die Regelgröße wird über einen direkt angeschlossenen Pt 1000-Sensor erfasst. Das Ausgangssignal des Digitalreglers wirkt auf den Antrieb und wird als Stellkraft auf die Antriebsstange übertragen.

Register-Nummer



Die Kombinierten Regler mit Hubantrieb Typ 5725 sind in der kraftschlüssigen Ausführung zusammen mit verschiedenen SAMSON-Ventilen vom TÜV nach DIN 32730 typgeprüft. Registernummer auf Anfrage.









Zubehör für die Trinkwassererwärmung

(Kombinationen mit Kombinierten Reglern mit Hubantrieb Typ 5724/5725 und Typ 5757)

Der Betrieb der Stellventile fordert einen schnellansprechenden Temperatursensor Typ 5207-0060. Für die optimale Positionierung des Sensors am Wärmeübertrager empfiehlt sich die Verwendung einer Sensortasche.

Für eine weitere Komfortsteigerung durch verbesserte Regleigenschaften ist es möglich, den Kombinierten Regler mit Hubantrieb mit einem Wasserströmungssensor oder Fließdruckschalter zu verbinden.

- Pt 1000-Anlegesensor Typ 5207-0060
- Sensortasche, Bestell-Nr. 1400-9249
- Wasserströmungssensor und Verlängerungskabel mit Gegenstecker, Bestell-Nr. 1400-9246

	Typ 3222 N/5757	Typ 3260/5724* Typ 3260/5725* Typ 3260/5757**	Typ 3226/5724* Typ 3226/5725* Typ 3226/5757**	Typ 3267/5724* Typ 3267/5725* Typ 3267/5757**	Typ 2488/5724* Typ 2488/5725* Typ 2488/5757**
	Typ 3222 N/5757-7	Typ 3260 ¹⁾ /5757-7**	Typ 3226 ¹⁾ /5757**	Typ 3267/5757-7**	Typ 2488/5757-7**
	DN 15	*: DN 15 bis 50 **: DN 15 bis 25	*: DN 15 bis 50 **: DN 15 bis 25	*: DN 15 bis 50 **: DN 15 bis 25	*: DN 15 bis 50 **: DN 15 bis 25
	PN 16	PN 16	PN 25	PN 25	PN 16/25
	120 °C	150 °C	150 °C	150 °C	150 °C
	Typ 3222 N/5757 Typ 3222 N/5757-7	Typ 3260/5724 Typ 3260/5757 Typ 3260/5757-7	Typ 3226/5724 Typ 3226/5757 Typ 3226/5757-7	Typ 3267/5724 Typ 3267/5757 Typ 3267/5757-7	Typ 2488/5724 Typ 2488/5757 Typ 2488/5757-7
	-	Typ 3260/5725	Typ 3226/5725	Typ 3267/5725	Typ 2488/5725 
	T 5767	T 5761	T 5763	T 5794	T 3135
	 Typ 3222 N/5757 Typ 3222 N/5757-7	 Typ 3260/5724 Typ 3260/5725  Typ 3260/5757 Typ 3260/5757-7	 Typ 3226/5724 Typ 3226/5725  Typ 3226/5757 Typ 3226/5757-7	 Typ 3267/5724 Typ 3267/5725	 Typ 2488/5724 Typ 2488/5725  Typ 2488/5757 Typ 2488/5757-7 1) Sonderausführung

Zubehör für die Heizungsanwendung

(Kombinationen mit dem Kombinierten Regler mit Hubantrieb Typ 5757-7)

Die Funktion des Stellventils erfordert den Anschluss eines Pt 1000-Sensors zur Erfassung der Vorlauftemperatur. Abhängig von der jeweiligen Regelaufgabe kann ein Außensensor (witterungsgeführte Regelung) oder ein Raumsensor bzw. Raumleitgerät (Festwertregelung mit Raumeinfluss) angeschlossen werden. Die Kombination mit einem Rücklaufsensoren ist grundsätzlich möglich.

- Pt 1000-Anlegesensor Typ 5267-2
- Pt 1000-Raumsensor Typ 5257-2 mit Fernsteller
- Pt 1000-Raumleitgerät Typ 5257-7 mit Fernsteller und Betriebsartenwahlschalter
- Pt 1000-Außensensor Typ 5227-2

Kommunikation

Die Stellventile sind über die Kombinierten Regler mit Hubantrieb kommunikationsfähig. Die Kommunikation zwischen Stellventil und der Konfigurations- und Bedienoberfläche ist direkt (Online-Verbindung über Datenkabel) oder indirekt (Datenübertragung über Speicherstift) möglich. Im Online-Betrieb kann das Verhalten des Stellventils auch von weit entfernter Leitwarte aus beobachtet werden. Bedieneingriffe sind jederzeit möglich. Weitere Einzelheiten, siehe Typenblätter der Kombinierten Regler mit Hubantrieb T 5724, T 5757 und T 5757-7.

- Konfigurations- und Parametrierungssoftware TROVIS-VIEW 6661 für Kombinierten Regler mit Hubantrieb Typ 5724/5725, Typ 5757 oder Typ 5757-7
- Hardware-Paket mit einem Speicherstift, einem Verbindungskabel und einem Modularadapter, Bestell-Nr. 1400-7704
- Speicherstift, Bestell-Nr. 1400-7697

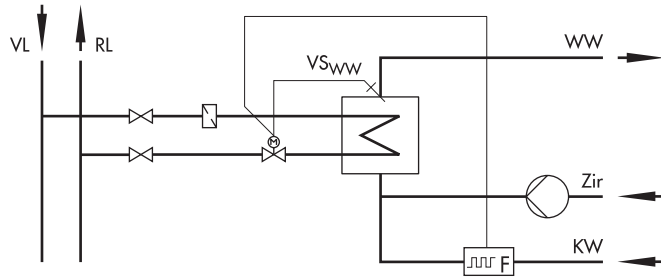

Anwendungsbeispiel Stellventil Typ 3222/5757 für die Trinkwassererwärmung im Durchflusssystem

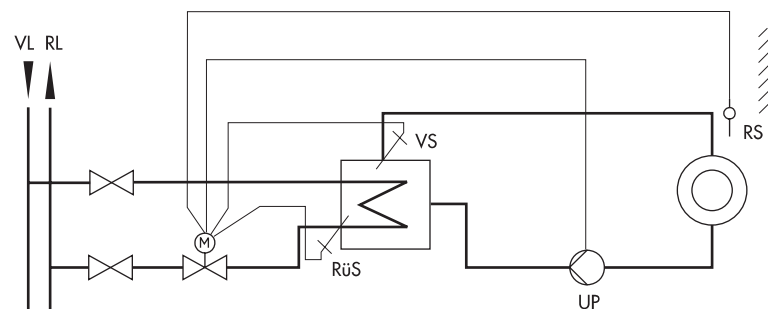
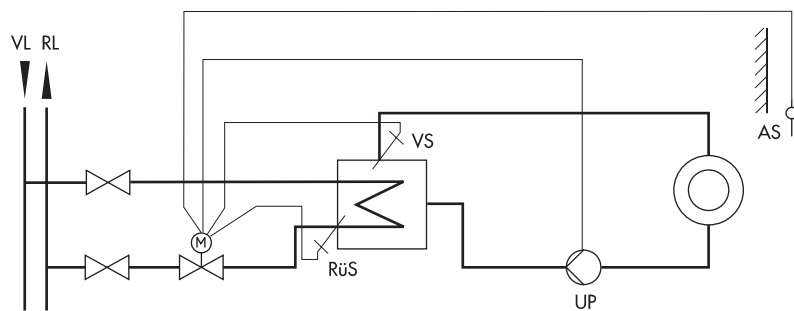

Anwendungsbeispiel Stellventil Typ 3222/5757-7 für die Heizungsanwendung
 oben: witterungsgeführte Vorlauftemperaturregelung mit Rücklauftemperaturbegrenzung
 unten: Festwertregelung mit Raumeinfluss und Rücklauftemperaturbegrenzung

AS Außensensor	VS Vorlaufsensoren	UP Umwälzpumpe	KW Kaltwasser
RS Raumsensoren	VS _{WW} Vorlaufsensoren Trinkwasser	Zir Zirkulationspumpe	WW Warmwasser
RüS Rücklaufsensoren			RL Fernwärme-Rücklauf
			VL Fernwärme-Vorlauf

